

Solutions de Protection des Biens et des Personnes





Présents dans les secteurs d'activité suivants:



Textile / Sport / Accessoires de mode



Culturel / Multimédia / Jouets



Pharmacie / Parfumerie / Coiffure



Animalerie / Jardinerie / Bricolage



Optique / Audition



Grande distribution...

Sommaire

	Page
1 Systèmes antivol Radio Fréquence (RF) <i>- Hypermarchés - Supermarchés -</i>	4
2 Systèmes détection métal & aimants	7
3 Systèmes antivol Magnéto Acoustique (AM)	10
4 Systèmes antivol EM / RFiD <i>- Bibliothèques - Musées</i>	21
5 Systèmes antivol RFiD	25
6 Plaquettes et accessoires antivol (EM/RF/AM)	28
7 Etiquettes autocollantes (EM/RF/AM)- Désactiveurs	41
8 Boîtiers antivol (RF/AM)	46
9 Comptage clientèle - Gestion des flux clients	49
10 Alarme - Intrusion	54
11 Vidéo surveillance	59
12 Contrôle d'accès	64
13 Guidage	67
14 Incendie	71



Systemes Antivol Radio - Fréquence - Hypermarché - Supermarché -



Systeme Mono Open frame

Structure en acrylique haute résistance

Carte électronique avec processeur numérique DSP

Gestion numérique par ordinateur

RF DSP NUM

MONO

Systeme antivol Open Frame

Ce système antivol a un châssis en aluminium qui lui confère une esthétique épurée et transparente aux entrées de magasin.

Les cartes électroniques numériques, avec processeur DSP, améliorent la gestion de l'environnement et limitent les perturbations.

Possibilité d'intégrer ces systèmes à la solution SmaaS de Sensormatic

Elles peuvent être installées avec un maximum de 80 antennes par ligne de caisse (Synchronisation automatique)

Alarme sonore et lumineuse.

Dimensions de l'antenne :

Hauteur :	1676 mm
Largeur :	410 mm
Epaisseur :	45 mm
Poids :	8 Kg

Options :

Compteur de passage (nécessite 2 antennes)

Distance de détection (dans les 2 directions):

Golf 64 / R50 :	120 cm
Golf 55 / Mini black :	100 cm
Adhésive 5x5 :	100 cm
Adhésive 4x4 :	90 cm
Adhésive 3x3 :	70 cm



Système Mono Acrylique

Structure en acrylique haute résistance

Carte électronique avec processeur numérique DSP

Gestion numérique par ordinateur

RF DSP NUM

M_{ONO}

Système Antivol Mono Acrylique

Système en Acrylique hautes performances confère une esthétique épurée et transparente.

Les cartes électroniques numériques, avec processeur DSP, améliorent la gestion de l'environnement et limitent les perturbations.

Possibilité d'intégrer ces systèmes à la solution SmaaS de Sensormatic

Elles peuvent être installées avec un maximum de 80 antennes par ligne de caisse (Synchronisation automatique)

Alarme sonore et lumineuse.

Dimensions de l'antenne :

Hauteur :	1500 mm
Largeur :	400 mm
Épaisseur :	20 mm (Base : 90 mm)
Poids :	17,4 Kg

Options :

Compteur de passage (nécessite 2 antennes)

Distance de détection (dans les 2 directions) :

Golf 64 / R50 :	120 cm
Golf 55 / Mini black :	100 cm
Adhésive 5x5 :	100 cm
Adhésive 4x4 :	90 cm
Adhésive 3x3 :	70 cm

Partenaire Officiel
Sensormatic

Johnson Controls



Systèmes Détection Métal

Détection métal



Système MetalGuard

Matériel Danois

**Structure en acier inoxydable et
acrylique Haute Qualité**

Fonctionnement en Duo

Détection Sacs aluminium



DSP D_{UAL}

Système de détection Métal

Système structure métal avec acrylique transparent HQ

Le système MetalGuard permet une détection des sacs aluminium à l'entrée de votre magasin. Un signal discret (via un Pager) est envoyé à un membre de votre personnel.

Possibilité de relier les antennes à un signal sonore et/ou lumineux.

Les antennes et les cartes électroniques sont de fabrication Néerlandaise.

Options:

Pager supplémentaire
Connexion à distance via Internet ou 3G
Signal Lumineux
Signal sonore

Dimensions de l'antenne :

Hauteur :	150 cm
Largeur :	12, 18 ou 24 cm
Epaisseur :	20 mm (Base 6 cm)

Distance de détection :

Sac Aluminium	:	Jusqu'à 180 cm
Détacheur :		Non détecté

Détection aimants

Système ApparelGuard



Matériel Danois

Détection des aimants dans les cabines d'essayage

Fonctionnement en Duo



DSP DUAL

Système de détection aimant pour cabine d'essayage

Système spécialement conçu pour la détection des aimants dans les cabines d'essayage.

Jusqu'à 11 antennes connectées par électronique (soit 10 cabines)

Possibilité de relier les antennes à un signal sonore et/ou lumineux + pager

Les antennes et les cartes électroniques sont de fabrication Danoise.

Option :

Pager supplémentaire

Signal Lumineux / Signal sonore

Dimensions de l'antenne :

Hauteur : 190 mm

Largeur : 115 mm

Épaisseur : 50 mm

Distance de détection :

Sac Aluminium : Jusqu'à 220 cm

Détacheur : Jusqu'à 200 cm



Systemes Antivol Magnéto - Acoustique

Antenne Magnéto - Acoustique



Systeme Synergy 2.5 Acrylic

Fabriqué par Sensormatic

Structure en acier inoxydable et acrylique Haute Qualité

Disponible en noire et en gris

RFiD ready

AM

DSP

DUAL

MONO

Antenne antivol Synergy Acrylic

Système structure métal avec acrylique transparent HQ

Les antennes peuvent fonctionner en mode Mono - dual - split - quad

Seulement 3 antennes pour couvrir une entrée de 7 m !!

Option compteur de passages, détection métal, SAV à distance...

Grande largeur de détection

Alarme sonore et lumineuse.

Dimensions de l'antenne :

Hauteur :	1640 mm
Largeur :	419mm
Epaisseur :	86 mm (Plexi 25 mm)

Distance de détection :

Supertag :	250 cm
Mini Pencil :	250 cm
Etiquette AM :	250 cm

Antenne Magnéto - Acoustique

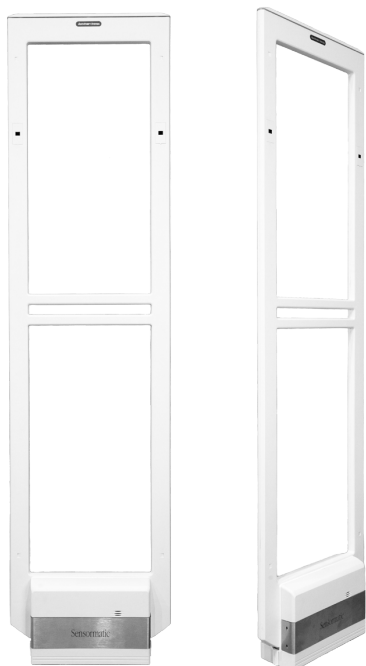

Système Synergy 2.5 ABS

Fabriqué par Sensormatic

Structure en ABS renforcé

Disponible en noire et en gris

RFiD Ready

AM

DSP

DUAL

MONO

Antenne antivol Synergy 2.5 ABS

Système en ABS renforcé

Les antennes peuvent fonctionner en mode
Mono - Dual - Split - Quad

Design, performances et discrétion

Grande largeur de détection

Alarme sonore et lumineuse.

Option compteur de passages, détection métal,
SAV à distance...

Le système en avance sur son temps !!

Dimensions de l'antenne :

Hauteur :	1550 mm
Largeur :	492mm
Epaisseur :	125 mm

Distance de détection :

Supertag :	250 cm
Mini Pencil :	250 cm
Etiquette AM :	250 cm

Jardineries



Système Synergy 2.5 ABS Exterieur

Fabriqué par Sensormatic

Structure en ABS renforcé étanche

Disponible en noire et en gris

RFiD Ready

AM

DSP

DUAL

MONO

Antenne antivol Synergy 2.5 ABS

Extérieure

Spécialement étudiée pour fonctionner en extérieur. Cartes électroniques étanchent à l'eau et à la poussière.

Les antennes peuvent fonctionner en mode Mono - Dual - Split - Quad

Design, performances et discrétion

Grande largeur de détection

Option compteur de passages, détection métal, SAV à distance...

Protection chariots en option.

Dimensions de l'antenne :

Hauteur :	1550 mm
Largeur :	492mm
Epaisseur :	125 mm

Distance de détection :

Supertag :	250 cm
Mini Pencil :	250 cm
Etiquette AM :	250 cm

Antenne Magnéto - Acoustique



Systeme Synergy 2.5 All in

Fabriqué par Sensormatic

Structure en ABS renforcé

Disponible en noire et en gris

Electronique intégrée à l'antenne

AM

DSP

Antenne antivol Synergy 2.5 ABS intégré

Système structure ABS renforcé

Les antennes peuvent fonctionner en mode Mono - Dual.

Electronique générale intégrée au pied de l'antenne

Simplicité et performances.

Grande largeur de détection

Alarme sonore et lumineuse.

Option compteur de passages, détection métal, SAV à distance...

Dimensions de l'antenne :

Hauteur : 1650 mm
Largeur : 419 mm
Epaisseur : 125 mm

Distance de détection :

Supertag : 250 cm
Mini Pencil : 250 cm
Etiquette AM : 250 cm

Antenne Magnéto - Acoustique

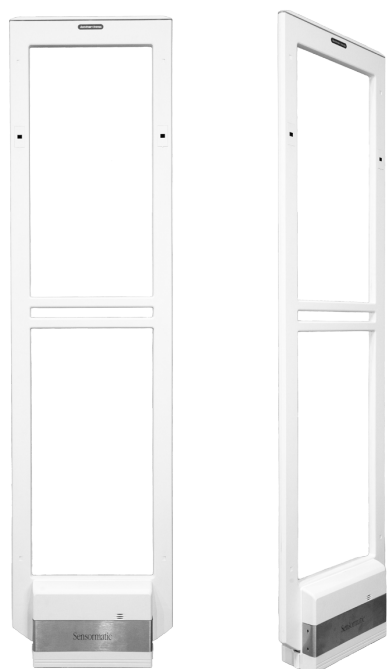

Système Synergy 2.0 ABS

Fabriqué par Sensormatic

Structure en ABS renforcé

Disponible en noire et en gris

RFiD Ready

AM

DSP

DUAL

MONO

Antenne antivol Synergy 2.0 ABS

Système en ABS renforcé

Les antennes peuvent fonctionner en mode
Mono - Dual - Split - Quad

Design, performances et discrétion

Grande largeur de détection

Alarme sonore et lumineuse.

Option compteur de passages, détection métal,
SAV à distance...

Le système en avance sur son temps !!

Dimensions de l'antenne :

Hauteur :	1550 mm
Largeur :	492 mm
Epaisseur :	125 mm

Distance de détection :

Supertag :	200 cm
Mini Pencil :	200 cm
Etiquette AM :	200 cm

Antenne Magnéto - Acoustique

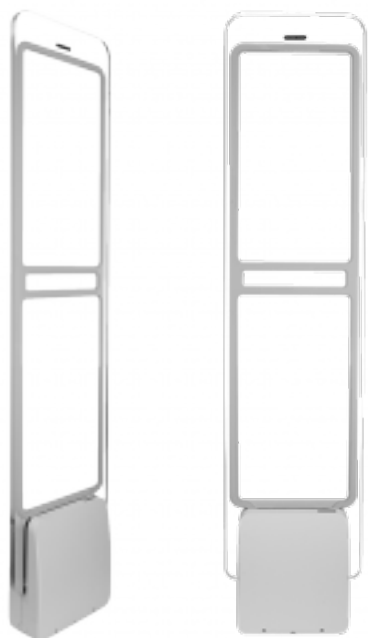

Système Ultra 1.8 Acrylic

Fabriqué par Sensormatic

Structure en Acrylique Haute Qualité

**Fonctionnement en Mono - Duo -
Split ou Quad**

AM

DSP

M_{ONO}

Antenne antivol Ultra 1.8 Acrylic

Système structure Acrylique transparent HQ

Les antennes peuvent fonctionner en mode Mono, Dual, Split ou Quad

Design, performances et discrétion

Grande largeur de détection

Option compteur de passages, détection métal, SAV à distance...

Alarme sonore et lumineuse.

Dimensions de l'antenne :

Hauteur :	1450 mm
Largeur :	356 mm
Epaisseur :	109 mm (Plexi 21 mm)

Distance de détection :

Supertag :	180 cm
Mini Pencil :	180 cm
Etiquette AM :	180 cm

Antenne Magnéto - Acoustique



Système Ultra 1.8

Fabriqué par Sensormatic

Structure en ABS renforcé

Electronique intégrée

Fonctionnement en Mono, Dual ou Split

AM

DSP

Mono

Antenne antivol Ultra 1.8

Système en ABS renforcé

Les antennes peuvent fonctionner en mode Mono Dual ou Split

Design, performances et discrétion

Jusqu'à 1,80m d'écartement

Alarme sonore et lumineuse.

Le meilleur rapport Qualité Prix !

Dimensions de l'antenne :

Hauteur : 1370 mm

Largeur : 358mm

Epaisseur : 75 mm

Distance de détection :

Supertag : 180 cm

Mini Pencil : 180 cm

Etiquette AM : 180 cm

Antenne Magnéto - Acoustique



Système Invisible

Fabriqué par Sensormatic

Intégrable dans les montants de portes ou cloisons et dans le sol

AM

DSP

M_{OND}

Système Invisible

Jusqu'à 2,40 m de largeur de détection !

Fonctionne avec tous les badges et étiquettes AM

Alarme sonore et lumineuse déportée.

Dimensions de l'antenne :

Hauteur :

Largeur :

Epaisseur :

Distance de détection :

Supertag : 240 cm

Mini Pencil : 240 cm

Etiquette AM : 240 cm

Antenne Magnéto - Acoustique



Système Door max

Fabriqué par Sensormatic

Fixation sur les montants de porte

Seulement 24 cm de profondeur !

Disponible en noire et en gris

AM

DSP

M_{OND}

Système Door max

Existe en différentes largeurs de passage

Jusqu'à 1,80 m de largeur de détection !

Fonctionne avec tous les badges et étiquettes
AM

Faible encombrement

Alarme sonore et lumineuse.

Dimensions de l'antenne :

Hauteur : 184 cm

Largeur : 24 cm

Épaisseur : 12 cm

Distance de détection :

Supertag : 180 cm

Mini Pencil : 180 cm

Étiquette AM : 180 cm

Antenne Magnéto - Acoustique



Accessoire Rangers

Permet d'étendre les performances des systèmes antivols Sensormatic

Compatible avec tous les systèmes antivol Sensormatic

Peut être intégré à un poteau

AM

DSP

M_{OND}

Système Ranger

Existe en différentes largeurs de passage

Jusqu'à 1,80 m de largeur de détection !

Fonctionne avec tous les badges et étiquettes AM

Faible encombrement

Alarme sonore et lumineuse.

Dimensions de l'antenne :

Hauteur : 24 cm

Largeur : 8 cm

Epaisseur : 3,8 cm

Distance de détection :

Supertag :

Mini Pencil :

Etiquette AM :



Systemes Antivol EM / RfID - BIBLIOTHÈQUES - MUSÉES -



Système Quartz EM

Fabriqué par Dialoc

Structure en Acrylic renforcé et base en acier inoxydable

EM



DSP

D_{UAL}

M_{ONO}

Antenne antivol Ellipse EM

Système structure métal et Acrylic renforcé

Les antennes peuvent fonctionner en mode Mono ou Dual.

Distance de détection comprise entre 0,90 et 1,2 m (dépend des étiquettes utilisées)

Option compteur de passages

Alarme sonore et lumineuse.

Dimensions de l'antenne :

Hauteur : 1731 mm
Largeur : 657,5 mm

Dimensions de la base :

Hauteur : 10 mm
Largeur : 709 mm
Poids : 28 Kg



Système Diamond Hybrid EM / RFiD

Fabriqué par Dialog

**Structure en Acrylic renforcé et base en
acier inoxydable**

EM RFiD



D_{UAL} M_{ONO}

Antenne antivol Pentor EM

Système structure métal et Acrylic renforcé

Les antennes peuvent fonctionner en mode
Mono, dual ou Split

Distance de détection comprise entre 0,90 et 1,2
m (dépend des étiquettes utilisées)

Option compteur de passages

Alarme sonore et lumineuse.

Dimensions de l'antenne :

Hauteur : 1900 mm
Largeur : 655 mm

Dimensions de la base :

Hauteur : 20 mm
Largeur : 705 mm
Poids : 37,5 Kg



Systeme Quartz Rfid

Fabriqué par Dialoc

**Structure en acrylique haute densité
et base en acier inoxydable**

Fonctionnement en Mono ou Duo

RFID



DSP

DUAL

MONO

Antenne antivol Quartz RFID

Systeme structure acrylique

Les antennes peuvent fonctionner en mode Mono ou Dual.

Distance de détection comprise entre 1,60 m et 3,2 m (dépend des étiquettes utilisées)

Option compteur de passages

Alarme sonore et lumineuse.

Dimensions de l'antenne :

Hauteur :	1731 mm
Largeur :	657,5 mm
Epaisseur :	18 mm

Dimensions de la base :

Hauteur :	10 mm
Largeur :	96 mm
Longueur :	709 mm

Poids :	25 Kg
---------	-------



Systemes Antivol RFiD - BOUTIQUES -



Systeme Synergy RFiD

Fabriqué par Sensormatic

Structure en ABS renforcé

Fonctionnement en Dual

Permet notamment une meilleure gestion des stocks (traçabilité produits)

RFiD

DSP D_{UAL}

Antenne antivol Synergy RFiD

Système structure en ABS renforcé

Les antennes fonctionnent en mode dual.

Grande distance de détection

Compteur de passages intégré

Alarme sonore et lumineuse.

Dimensions de l'antenne :

Hauteur : 1600 mm

Largeur : 300 mm

Poids : 12 Kg



Système Synergy RFiD Suspendu

Fabriqué par Sensormatic

Structure en ABS renforcé

Fonctionnement en Dual

**Permet notamment de mieux gérer ses
stock (traçabilité produits)**

RFiD

DSP D_{UAL}

Antenne antivol Synergy RFiD suspendue

Système structure métal et ABS.

Les antennes fonctionnent en mode dual.

Grande distance de détection

Alarme sonore et lumineuse déportée

Dimensions de l'antenne :

Hauteur : 450 mm

Largeur : 450 mm

Poids : 3 Kg



Plaquettes et accessoires antivols
Toutes technologies
RF - AM - EM - RFiD

Plaquettes antivol (RF - AM)

Mini Square



Plaquette antivol en plastique ABS.

Vendue sans clou.

Dimensions : 48 x 42 x 19 mm

Carton de 1000 pièces

Noir

RF

R 50



Plaquette antivol en plastique ABS.

Vendue sans clou.

Dimensions : diamètre 50 mm

Carton de 1000 pièces

Beige

RF

Griffe



Plaquette antivol en plastique ABS avec clou dôme

Dimensions : diamètre 35 ou 50 mm

Carton de 1000 pièces

Beige

RF

Noir

AM



Sensormatic
by Johnson Controls

Gris

Noir

RF

AM

Mini Pencil

Plaquette antivol en plastique ABS.

Vendue sans clou.

Dimensions : 51 x 13 x 19 mm

Carton de 100 pièces

Best Tag



Plaquette antivol en plastique ABS.

Vendue sans clou

Dimensions : 50 x 25 x 22 mm

Carton de 100 pièces

Noir

RF

Gris

AM



Sensormatic
by Johnson Controls

Gris

Noir

RF

AM

Mini Pencil lanyard

Plaquette antivol en plastique ABS.

Ne nécessite pas de clou

Dimensions : 55 x 24 x 12 mm

Lanyard : 90 mm

Carton de 100 pièces

Plaquettes antivol (AM)

Super Pencil



Plaquette antivol en plastique ABS.

Vendue sans clou.

Dimensions : 61 x 15 x 20 mm

Carton de 100 pièces

Sensormatic
by Johnson Controls

Anthracite

AM

Delicate



Plaquette antivol **la plus légère du marché - Seulement 4g**

Vendue sans clou.

Dimensions : 45 x 25 x 18 mm

Carton de 100 pièces

Sensormatic
by Johnson Controls

Gris

Noire

AM

Pretty



Plaquette antivol en plastique ABS

Vendue sans clou

Dimensions : 28 x 32 x 23 mm

Carton de 100 pièces

Noire

AM

Pencil DF



Plaquette antivol en plastique ABS.

Vendue sans clou.

Dimensions : 61 x 21 x 18 mm

Carton de 100 pièces

Sensormatic
by Johnson Controls

Gris

AM

Pencil DF lanyard



Plaquette antivol en plastique ABS.

Dimensions : 61 x 21 x 18 mm

Longueur des câbles : 100 mm

Carton de 100 pièces

Sensormatic
by Johnson Controls

Gris

AM

Antivol Infuzion



Plaquette antivol en plastique ABS

Clou intégré à la plaquette

Dimensions : 51 x 17 x 24 mm

Carton de 100 pièces

Sensormatic
by Johnson Controls

Gris

AM

Noire

RF

Série Supertag (AM)

Supertag III



Plaque anti-vol en plastique ABS.
Vendue sans clou.
Dimensions : 69 x 30,5 x 19 mm
Sachet de 100 pièces

Sensormatic
by Johnson Controls

Gris

Noir

AM

Supertag III + lanyard



Plaque anti-vol en plastique ABS.
Longueur du câble : 10,1 cm
Dimensions : 69 x 30,5 x 10 mm
Sachet de 100 pièces

Sensormatic
by Johnson Controls

Gris

Noir

AM

Supertag Infusion



Plaque anti-vol en plastique ABS.
Clou inclu à la plaque
Dimensions : 61,2 x 30 x 31,7
Carton de 500 pièces

Sensormatic
by Johnson Controls

Gris

AM

Supertag à clou alarmé



Plaque anti-vol en plastique ABS.
Vendue sans clou.
Dimensions : 88 x 31 x 21 mm
Carton de 25 pièces

Sensormatic
by Johnson Controls

Noir

AM

Supertag lanyard Alarmé



Plaque anti-vol en plastique ABS.
Dimensions : 88 x 31 x 24 mm
Carton de 50 pièces

Sensormatic
by Johnson Controls

Noir

AM

15 cm

150 cm

Supertag VST-Recyclable



Plaque anti-vol en plastique ABS.
Vendue sans clou.
Dimensions : 62 x 31 x 19 mm
Carton de 100 pièces

Sensormatic
by Johnson Controls

Noir

AM

Accessoires antivol (RF - AM)

Blister Tag



Plaque anti-vol en plastique ABS avec clou

Dimensions : 55 x 44 x 21 mm

Carton de 1000 pièces

Sensormatic
by Johnson Controls

Blanc

Noir

RF

AM

Bat Tag



Plaque anti-vol en plastique ABS.

Ne nécessite pas de clou

Dimensions : 62 x 53 x 20 mm

Carton de 250 pièces

Sensormatic
by Johnson Controls

Noir

RF

AM

Optic Tag



Plaque anti-vol en plastique ABS.

Ne nécessite pas de clou

Dimensions : 50 x 25 x 20 mm

Sachet de 100 pièces

Sensormatic
by Johnson Controls

Noir

RF

Blanc

AM

Bouchon bouteille GM



Bouchon anti-vol pour Champagne

Dimensions int : diam 41,5 mm

Dimensions ext : diam 43 mm x 80 mm

Carton de 25 pièces

Noir

RF

AM

Collier bouteille renforcé



Câble plat en métal recouvert de plastique ABS

Diamètre max : 45 mm

Carton de 250 pièces

Noir

RF

Gris

AM

Collier bouteille



Plaque anti-vol en plastique ABS.

Ne nécessite pas de clou

Dimensions : Diamètre 50 mm

Carton de 250 pièces

Noir

RF

Accessoires antivol (RF - AM)



Antivol Pinless

Plaquelette antivol en plastique ABS.

Ne nécessite pas de clou

Dimensions : 63,5 x 14,5 mm

Carton de 100 pièces

Sensormatic
by Johnson Controls

Gris

AM



Cadenas simple

Cadenas antivol en plastique ABS.

Ne nécessite pas de clou

Dimensions : 48,6 x 18 x 6 mm

Carton de 100 pièces

Sensormatic
by Johnson Controls

Gris

Noir

AM



Antivol pour chaussures à talon

Plaquelette antivol en plastique ABS.

Ne nécessite pas de clou

Dimensions : 50 x 525x 20 mm

Carton de 25 pièces

Sensormatic
by Johnson Controls

Gris

RF

AM



Antivol pour boîte de lait

Antivol pour boîte de lait

Dimensions max :165 mm

Carton de 25 pièces

Sensormatic
by Johnson Controls

Noir

RF

AM



Broche tag

Pour bloquer les broches

Ne nécessite pas de clou

Dimensions : 50 x 525x 20 mm

Sachet de 200 pièces

Noir

6 mm

Rouge

8 mm



Security Bag

Consigne mobile

Dimensions : 540 x 490 mm

Pack de 10 pièces

RF

AM

Accessoires antivol (RF - AM)

Antivol canne



Sensormatic
by Johnson Controls

Plaquette antivol en plastique ABS.
Ne nécessite pas de clou
Dimensions : 63,2 x 20 x 43,7 mm
Carton de 100 pièces

Noir

AM

Cadenas double



Cadenas antivol en plastique ABS.
Ne nécessite pas de clou
Dimensions : 65,5 x 51 x 17,5 mm
Carton de 100 pièces

Noir

RF

AM

Soft Tag



Etiquette réutilisable et scellée
Non désactivable
Dimensions : 61,72 x 28,7mm
Carton de 100 pièces

Barcode

AM



Sensormatic
by Johnson Controls

Collier bouteille

Collier antivol
Dimensions \varnothing max :40 mm
Sachet de 100 pièces

Gris

AM

Capsule tag



Pour protéger linge et textile
Dimensions : \varnothing 13 x 32 mm
Carton de 2000 pièces

Gris

AM



Clip Tag

Ne nécessite pas de clou
Dimensions : 68 x 40 x 15 mm
Pack de 500 pièces

Noir

RF

AM

Antivol Filaire Auto-alarmé (RF - AM)

Araignée / Mini araignée



Antivol double alarme
Câble 100 cm (55 mm)
Câble 30 cm (45 mm)
Carton de 30 pièces

55 mm

45 mm

RF + AM

Plaquette sonore alarmée



Antivol double alarme
Vendue avec le clou
Carton de 30 pièces

45 mm

RF + AM



Supertag lanyard Alarmé

Plaquette antivol en plastique ABS.

Dimensions : 69 x 30 x 19 mm
Carton de 25 pièces

Sensormatic
by Johnson Controls

Noir

AM

15 cm

150 cm



Câble alarmé

Plaquette antivol en plastique ABS auto alarmé

Longueur du câble 100 mm ou 1500 mm

Dimensions : 65 x 33 x 18 mm

Carton de 25 pièces

2/3 alarmes

Noir

RF

AM

Alertag simple



Filaire autonome
Câble extensible
1 contact sensor - 1 boucle
Carton de 10 pièces

1 boucle

1 contact



Alertag double

Filaire autonome
Câble extensible
2 contacts sensor
Carton de 10 pièces

2 contacts



L'Ultra Lock est doté d'un verrouillage «15000 Gauss » offrant ainsi une sécurité maximale pour vos produits à risques.

Griffe Ultra Lock



Anthracite | RF | AM

Plaquette antivol + clou dôme en Polycarbonate

Dimensions : diamètre 35 ou 50 mm

Carton de 500 pièces

Câble alarmé Ultra Lock



RF | AM | 12 cm | 150 cm

Câble antivol 2 / 3 alarmes

Carton de 50 pièces

Détacheur Ultra Lock 15 K



15 000 GS | A encastrer

Puissance 15 000 Gauss

A l'unité

Gamme **Supertag IV**

La Supertag IV de conception unique, est dotée d'un double mécanisme de verrouillage offrant une sécurité maximale.

Plaquette Supertag IV



Grise

AM

Plaquette antivol à double verrouillage

Dimensions : 61 x 24,6 x 30

Sachet de 100 pièces

Pince manuelle Supertag IV



AM

Manuel

Double verrouillage mécanique + magnétique

Compatible avec toutes les versions Supertag

A l'unité

Détacheur électrique Supertag IV



A poser

A encastrer

Double verrouillage mécanique + magnétique

Compatible avec toutes les versions Supertag

Clous - Plaquette à encre

Clou tête plastique ST



Clou pour plaquette antivol
Longueurs diverses
Carton de 1000 pièces

Sensormatic
by Johnson Controls

15 mm

Gris

Noir

Clou Pencil DF



Dimensions clou : 15 mm
Sachet de 100 pièces

Gris

Noir

Clou tête Plate



Clou pour plaquette antivol
Lisse ou cranté
Carton de 1000 pièces

16 mm

19 mm

25 mm

38 mm

Clou tête bombée



Clou pour plaquette antivol
Lisse ou cranté
Carton de 1000 pièces

16 mm

19 mm

Clou à encre



Clou pour plaquette antivol
Dimensions : 37 x 24 x 13 mm
Carton de 100 pièces

Sensormatic
by Johnson Controls

Gris

Plaquette à encre



Plaquette antivol à encre
Nécessite un clou
Dimensions : diamètre 50 mm
Carton de 250 pièces

Blanc

AM

Câbles + clous

Clou seul



Clou acier tête plastique

Dimensions clou : 13 mm

Sachet de 250 pièces

Blanc

Crochet seul



Crochet métal

Dimensions clou : 13 mm

Sachet de 250 pièces

Noir

Lanyard à clou



Câble acier 1 boucle / 1 pic

Dimensions : 17 cm ou 25 cm

Sachet de 100 pièces

Blanc

Noir

17 cm

25 cm

Lanyard double



Câble acier 2 boucles

Dimensions : 175 mm

Sachet de 100 pièces

Blanc

Noir

Lanyard ST

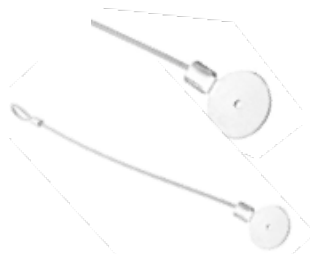

Câble acier 1 boucle - 1 rondelle

Dimensions : 210 mm

Sachet de 100 pièces

Acier

Lanyard réglable



Câble plastique réglable

Dimensions : 155 mm

Sachet de 100 pièces

Noir

Détacheurs

Détacheur **Ultra Lock 15 K**



Puissance 15 000 Gauss
A l'unité

15 000 GS

A encastrer

Détacheur Universel avec câble extensible



Puissance 5 K et 9 K
Dimensions : 126 x 80 x 43 mm
A l'Unité

5000 GS

9000 GS

A poser

Détacheur Magnétique



Détacheur 9 K
Dimensions : 95 x 15 mm
A l'unité

Sensormatic
by Johnson Controls

Noir

A poser

A encastrer

Détacheur Super Tag III



Fonctionnement électrique
Existe en version à encastrer
Dimensions : 150x102x63 mm
Dimensions : 220x180x63 mm
A l'Unité

Sensormatic
by Johnson Controls

A poser

A encastrer

Détacheur manuel Super tag III



Ambidextre
Dimensions : 200 x 75 x 109 mm
Poids : 0,36 Kg
A l'Unité

Sensormatic
by Johnson Controls

A fixer

Détacheur Broche tag



Détacheur manuel
Dimensions : 95 x 15 mm
A l'unité



Étiquettes autocollantes antivols

Technologies RF - AM - EM

Désactiveur

Etiquettes AM

Etiquette à insérer Ultra Strip III



A insérer
Dimensions : 45 x 10 x 2,5 mm
Carton de 5000

Sensormatic
by Johnson Controls

FCB

Etiquette pour bijoux



A fixer
Dimensions : 58 x 10 x 2,5 mm
Carton de 1000

Sensormatic
by Johnson Controls

Blanche

Etiquette autocollante AP / APX



A coller
1 ou 2 lamelles
Dimensions : 45 x 10 x 2,5 mm
Carton de 5000

Sensormatic
by Johnson Controls

Blanche

FCB

noire

Etiquette Autocollante Spéciale Métal



A coller
Dimensions : 45 x 10 x 2,5 mm
Carton de 2500

Sensormatic
by Johnson Controls

Blanche

Etiquette autocollante Drapeau APX



A coller
Dimensions : 40 x 60 x 2,5 mm
Rouleau de 1000

Sensormatic
by Johnson Controls

FCB

Etiquette Autocollante Cosmetic



A coller
Dimensions : 45 x 6 x 2,5 mm
Carton de 8800

Sensormatic
by Johnson Controls

Blanche

Noire

Etiquettes RF

Etiquette 30x30



Circuit en Aluminium
Dimensions : 30 x 30 mm
Rouleaux de 1000 pièces
Carton de 20 rouleaux

Blanche | FCB | Transp. | Perso

Etiquette 30x40



Circuit en Aluminium
Dimensions : 30 x 40 mm
Rouleaux de 1000 pièces
Carton de 20 rouleaux

Blanche | FCB | Transp. | Perso

Etiquette 40x40



Circuit en Aluminium
Dimensions : 40 x 40 mm
Rouleaux de 1000 pièces
Carton de 20 rouleaux

Blanche | FCB | Transp. | Perso

Etiquette 50x50



Circuit en Aluminium
Dimensions : 50 x 50 mm
Rouleaux de 1000 pièces
Carton de 20 rouleaux

Blanche | FCB | Transp. | Perso

Etiquette ronde 4 cm



Circuit en Aluminium
Dimensions : diamètre 40 mm
Rouleaux de 1000 pièces
Carton de 20 rouleaux

Blanche | FCB | Transp. | Perso

Etiquette 19x65 spécial Cosmétiques



Circuit en Aluminium
Dimensions : 19 x 65 mm
Rouleaux de 1000 pièces
Carton de 20 rouleaux

Transp. | | | |

Etiquettes EM

Etiquette 1540

Dimensions : 15 x 40 mm
Rouleaux de 1000 pièces



Blanche

FCB

Transp.

Etiquette 1063

Dimensions : 10 x 63 mm
Rouleaux de 1000 pièces



Blanche

FCB

Transp.



Etiquette Strip Librairie

Autocollante double face
Boite de 1000 pièces



125 mm

165 mm

Transp.

Etiquette CD/ DVD

Autocollante
Sachet de 500 pièces



114 mm

Desact

Non Deact

Désactivateurs RF + AM + EM

Plaque de désactivation Electronique séparée

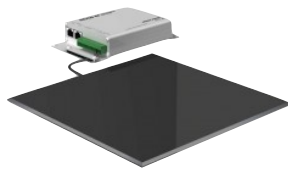

Pour désactiver les étiquettes antivol en caisse de sortie.
Possibilité de connecter jusqu'à 2 plateaux par électronique
Vendue à l'unité

RF

Plaque de désactivation Electronique intégrée



Pour désactiver les étiquettes antivol en caisse de sortie.
Vendue à l'unité

RF

Détecteur d'étiquettes portable



Pour détecter les étiquettes présentes dans les vêtements des clients à l'entrée des magasins
Vendu à l'unité

RF

AM

Plaque de désactivation et réactivation Saphir

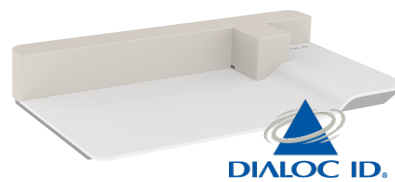

Pour désactiver les étiquettes et réactiver les étiquettes EM et/ou RFID
Vendue à l'unité

EM

RFID

Plaque de désactivation AM contact

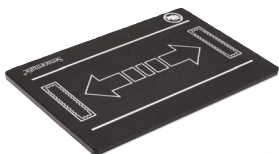

Pour désactiver les étiquettes antivol AM en caisse de sortie.
Sans électronique
Vendue à l'unité

Sensormatic
by Johnson Controls

A coller

AM

Plaque de désactivation AM Essential



Pour désactiver les étiquettes AM
Vendue à l'unité

Sensormatic
by Johnson Controls

A Poser

A coller

AM



Boitiers antivol RF - AM

Boitiers Antivol *

Boitier F5202



Technologie	Dim Int	Dim Ext
RF ou AM	144x130x14	154x150,5x17,5

Boitier F5222



Technologie	Dim Int	Dim Ext
RF ou AM	1144x130x26	154x150,5x39

Boitier F5556



Technologie	Dim Int	Dim Ext
RF ou AM	192x144x16	216,5x151x20

Boitier F5602



Technologie	Dim Int	Dim Ext
RF ou AM	192x144x35	216,5x151x39

Boitier F5456



Technologie	Dim Int	Dim Ext
RF ou AM	178,5x106,5x15,5	203,7x113,2x19,1

Boitier F5356



Technologie	Dim Int	Dim Ext
RF ou AM	113x106x36	138x112x39,6

* Tous nos formats sont à votre disposition sur demande

Boitiers Antivol *

Boitier F7606



Téléphonie
Console
Multi pack DVD

F7606

Technologie	Dim Int	Dim Ext
RF / AM	200x150x80	214x158x106

Boitier F5602



Double DVD

F5602

Technologie	Dim Int	Dim Ext
RF / AM	192x144x35	216,5x151x39

Boitier F5456



Clé USB
Cartes mémoires
Jeux Nintendo Switch

F5456

Technologie	Dim Int	Dim Ext
RF / AM	178,5x106,5x15,5	203,7x113,2x19,1

Boitier F5368



Ipad
Logiciels
Calculatrices

Technologie	Dim Int	Dim Ext
RF / AM	264x228x72	292x235,2x78,8

Boitier F5356



Piles
Rasoirs

F5356

Technologie	Dim Int	Dim Ext
RF / AM	113x106x36	138x112x39,6

Boitier F7704



Produits de beauté
Crèmes

F7704

Technologie	Dim Int	Dim Ext
RF / AM	110x100x100	124,6x75x67,1

* Tous nos formats sont à votre disposition sur demande



Comptage clientèle Gestion des flux et des files d'attente

Compteur de passage latéral

Compteur Autonome



Le compteur de personnes COUNT IT est un compteur bidirectionnel.

Le principe est basé sur l'interruption d'un faisceau infrarouge horizontal. L'émetteur transmet le faisceau infrarouge au récepteur. Lorsque ce faisceau infrarouge est interrompu, par exemple par une personne, le récepteur le détecte et augmentera la valeur de comptage sur l'affichage.

Les utilisateurs peuvent choisir le sens de comptage affiché.



Descriptif

Dimensions	116 x 70 x 26 mm
Puissance	Pile 1,5 V
Largeur max de détection	6 m
Matière et Couleur	ABS noir

Caméra de comptage

Gestion des flux clients - Access One

Les avantages de notre caméra de comptage :

- **Précision de comptage** des caméras supérieure à 99 %
- Logiciel d'**intelligence artificielle (IA)** intégré à la caméra
- **Différenciation** des personnes entrantes et sortantes (Discrimination de sens)
- **Gestion des informations** sur 1 PC de contrôle et / ou sur un téléphone portable.
- Vous pouvez notamment connaître le **nombre de clients présents en temps réel** dans votre point de vente

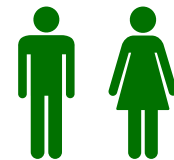
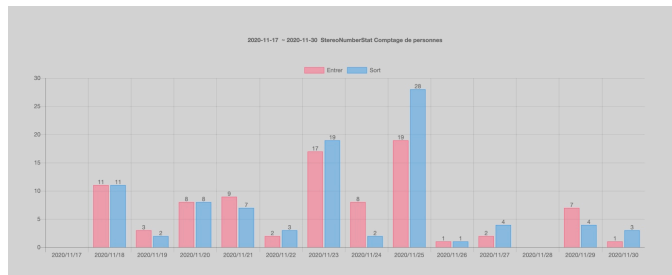
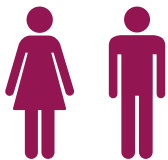

Les fonctionnalités proposées par notre solution Access One :

Gestion des flux de personnes :

- Analyse du nombre d'individus présents dans la zone
- Évaluation du niveau de risque en fonction de la fréquentation

Affichage en temps réel du nombre de personnes présentes et actualisation de l'affichage numérique

Déclenchement de l'alarme visuelle lorsque le nombre d'individus dépasse la capacité d'accueil autorisée.



Caméra de comptage

Gestion des flux clients et des files d'attente - Access Plus

Équipée d'une puce HiSilicon avancée et d'un objectif rapide, la caméra IP Dahua WizMind à double objectif offre d'excellents effets d'imagerie.

Avec un algorithme avancé d'apprentissage en profondeur, la caméra prend en charge diverses fonctionnalités intelligentes, telles que le **comptage de personnes**, la **gestion des files d'attente** et la **protection périmétrique**.



Visualisation des données sur écran

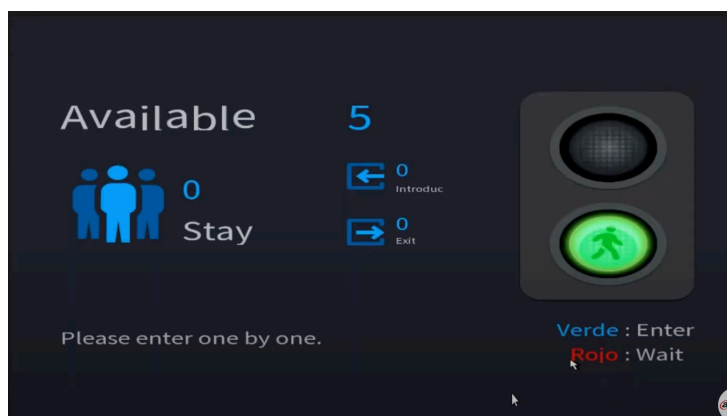

- Système de visualisation des données sur écran en local (sans abonnement) et/ou sur le cloud (avec un abonnement mensuel)
- Centralisation possible des données sur un serveur distant pour la consultation de l'ensemble des données d'une chaîne de magasins.

Caméra de comptage

Solution de comptage et d'analyse de la fréquentation

- Caméra de comptage 3D
- Les 2 optiques offrent la possibilité de discriminer les poussettes, enfants... afin de ne compter que les clients potentiels
- Discrimination de sens (comptage différentiels des entrées et des sorties)
- Alimentation en PoE



Interprétation des données

- La fréquentation en temps réel :

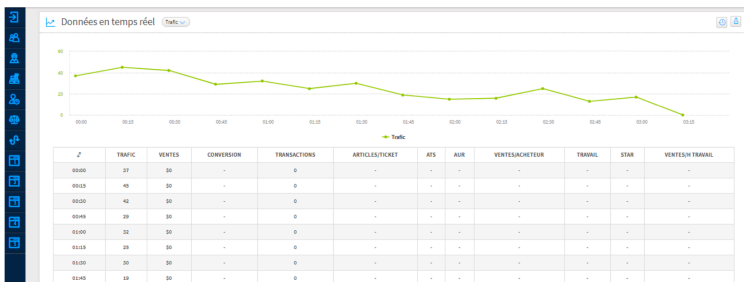

- Evolution de la performance des magasins :

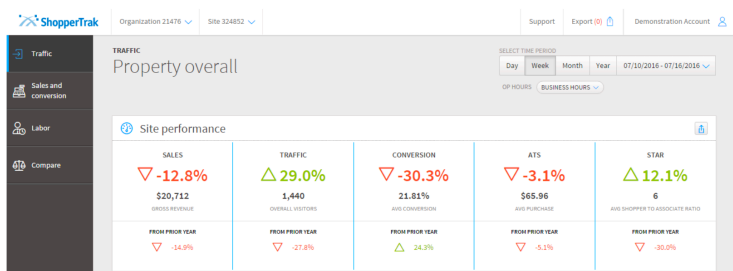

- Système de visualisation des données en local ou sur le cloud (nécessite un abonnement mensuel)
- Possibilité de création d'API pour l'intégration des données dans votre logiciel de caisse
- Centralisation des données sur un serveur local ou sur le cloud pour la consultation de l'ensemble des données d'une chaîne de magasins.

ShopperTrak



Alarme Intrusion

Alarme intrusion



Les centrales d'alarme innovantes de VESTA offrent un haut niveau de sécurité ainsi que les dernières technologies de communication (Ethernet et 2G/4G). Elles présentent un large éventail d'éléments de système, et certaines d'entre elles intègrent le module Z-wave, qui permet de connecter des éléments domotiques et IoT, ainsi que l'intégration avec Alexa / Google Home/Assistant et HomePod d'Apple

Alarme intrusion

Centrale de sécurité IP + 4G 640 zones



640 zone par radio
240 utilisateurs - 8 partitions
Solution intégrale avec télégestion
Application iOS / Android / web

Grade 2 | 4G | IP | 868 Mhz

Centrale de sécurité Hybride 4G + IP + Z-Wave + Zigbee



640 zone Filaire + radio
240 utilisateurs - 8 partitions
Solution intégrale avec télégestion
Application iOS / Android / web

Grade 3 | 4G + IP | WIFI | 868 Mhz

Clavier radio avec Bluetooth



Clavier avec lecteur de proximité
Touches panique - incendie - urgence médicale
Lecteur RFid et NFC

Grade 2 | RFID | NFC

Clavier filaire et radio



Clavier filaire et radio pour centrale Hybride 4G
Sirène 97 db
Jusqu'à 4 claviers

Grade 3 | Ecran LCD | 868 Mhz

Détecteur intérieur Pircam 720P



Couverture PIR 10m / 90°
Optique 102° / Eclairage IR 7 m
Anti masquage
Anti Animaux 20 - 50 kg

Grade 2 | Anti-animaux | Anti-masquage | 868 Mhz

Détecteur intérieur Pircam 720p



Couverture PIR 12m / 90°
Optique 106° / Eclairage IR 10 m
Protection contre le sabotage
Anti Animaux jusqu'à 25 kg

Grade 2 | Anti-animaux | Anti-sabotage | 868 Mhz

Alarme intrusion

Détecteur magnétique d'inclinaison et de choc



Détecteur de contact magnétique
Supervise l'ouverture / fermeture des portes
Sensibilité réglable

Grade 2

868 Mhz

Détecteur PI Radio



Couverture PIR 15 m / 130°
Optique 106° / Eclairage IR 10 m
Calibrage automatique
Anti Animaux jusqu'à 25 kg

Grade 2

Anti-animaux

868 Mhz

Sirène intérieure radio



104 db à 1 m
Quatre niveaux de volume
Autoprotection
Configurable

Grade 2

868 Mhz

Sirène extérieure radio



104 db à 1 m
Quatre niveaux de volume
Autoprotection
Configurable

Grade 2

868 Mhz

Bouton panique Radio



IP 66
Supervision périodique
Autonomie de la batterie : 9 ans

Grade 2

868 Mhz

Carte Sim



Carte SimAlarm lot
Prends en charge : 2G, 3G, 4G/LTE
Carte triple format

Multi - opé

Triple format

Alarme intrusion

Détecteur de fumée



Détecteur de fumée
Fonction d'auto diagnostic
Intègre une sirène de 85 db
Capteur optique

Grade 2

868 Mhz

Capteur de température et d'humidité



Capteur de température et d'humidité
Un rapport toute les 10 mn
Résistant à l'eau

Grade 2

868 Mhz

Télécommande radio



Bouton poussoir 4 touches
Armement / désarmement

Grade 2

868 Mhz

Badges NFC



Lot de 5 badges programmables

Grade 2

NFC

Canon à brouillard



2 modules entrées / sorties
Génération de 415 m3 en 60 s
Temps de déclenchement variable de 1s à 60s

Grade 2

50 m2

868 Mhz

Détecteur de choc et bris de verre



Capteur de choc et bris de verre
Convient aux surfaces vitrées
Autonomie batterie : 4,5 ans

Grade 2

868 Mhz



Vidéo surveillance

Vidéo surveillance

Caméra dôme IP extérieure



Anti - vandalisme
IP 67
4 MP / 20 ips
Optique motorisée



Wizsense | Résolution 4 MP | P2P | Optique 2,7 - 13,5 mm

Caméra dôme IP avec Dissuasion active



IP 67
PoE
Optique fixe 2,8 mm
Protection périmétrique



Wizsense | Résolution 4 MP | Optique 2,8 mm

Caméra Bullet



TiOC
PoE
IP 67
Protection périmétrique



Wizsense | Résolution 4MP | H265+ | Optique fixe 2,8 mm

Caméra IP Wizmind



Double objectif 2 x 4MP
Optiques fixe 2 mm + 2,8 mm
WDR 120 db
Microphone et hp intégrés



WizMind | 4 MP | IP 67 | Anti-vandalisme

Caméra dôme PTZ



WizSense
2 MP
Zoom optique x 25
Protection périmétrique



WizSense | Détection visage | H265+ | PTZ

Caméra IP Fisheye



Pour intérieur
Triple Stream
Optique Fish-eye 1,4 mm (180 °)
Carte de chaleur



Smart IR de 10m | WizMind | 5 MP | Onvif

Vidéo surveillance

NVR IP 4 Canaux PoE



4 canaux PoE
Sortie HDMI et VGA
Capacité 1 HDD SATA



Protection périmétrique | H.265+ | P2P | SMD

NVR IP 4 Canaux PoE Wifi



4 canaux PoE
Sortie HDMI et VGA 180p
Capacité 1 HDD SATA
2 antennes Wifi



6 MP | H.265+ | Wifi

NVR IP 4 Canaux PoE



4 canaux PoE
Sortie HDMI et VGA
Capacité 2 HDD SATA
4 entrées / 2 sorties alarme



12 MP | H.265+ | P2P | SMD

NVR IP 8 Canaux PoE



8 canaux PoE
Sortie HDMI et VGA 4K
Capacité 2 HDD SATA
4 entrées / 2 sorties alarme



12 MP | H.265+ | P2P | SMD

NVR IP 16 Canaux PoE



16 canaux PoE
Sortie HDMI et VGA simultanées
1 entrée / 1 sortie audio
Capacité 2 HDD SATA
4 entrées / 2 sorties alarme



WizSense | 4K | Protection périmétrique | IA

NVR IP 32 Canaux PoE



32 canaux PoE
4 HDMI et 2 VGA
1 entrée / 2 sortie audio
Capacité 8 HDD SATA
16 entrées / 8 sorties alarme



WizMind | 4K | Protection périmétrique | IA

Vidéo surveillance

Moniteur Led Full HD 21,45"



A fixer / A poser
Résolution 1920 x 1080
1 HDMI - 1 VGA
Haut Parleur 1W



1920 x 1080

HP 1W

Led

Moniteur Led Full HD 24"



A fixer / A poser
Résolution 1920 x 1080
1 HDMI - 1 VGA
Haut Parleur 1W



1920 x 1080

HP 1W

Led

Moniteur Led Full HD 32"



A fixer / A poser
Résolution 1920 x 1080
1 HDMI - 1 VGA
Haut Parleur 1W



1920 x 1080

HP 1W

Led

Moniteur Led 4K 55"



A fixer
Résolution 3840 x 2160
2 HDMI - 1 VGA
Haut Parleur 2 x 5W



3840 x 2160

HP 10W

Led

4K

Support Mural pour moniteur



Vesa 200 x 200
Couleur noire
En acier laminé à froid

Vesa 200 x 200

Support de montage au plafond



Capacité de charge : 50 kg
Inclinaison 0 - 20°
Pour moniteur 23" à 55"
VESA jusqu'à 400 x 400

Jusqu'à VESA 400

Moniteur 23" - 55"

Vidéo surveillance

Disque Dur Spécial Vidéo



A fixer
2/4/6/8 TB
SATA 6GO / s



SATA 6 GO/s

Extendeur HDMI sur IP



Prolongateur HDMI
Jusqu'à 150 m en cat 6
Résolution jusqu'à 1080p

HDMI->IP

150m

Onduleur 650 VA / 360 W



Sortie sinusoïdale simulée
Auto-diagnostic interne
Gestion intelligente de la batterie

650VA/360W

50 Hz

12v - 7Ah

Boitier de sécurité NVR

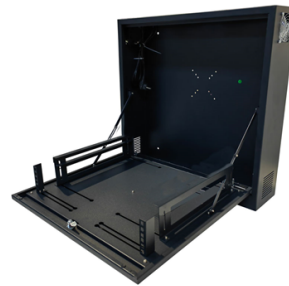

A fixer
Ventilateur intégré
Acier

VESA

Rack 2U

600x600x160 mm

Boitier anti - vandalisme



14" avec PoE
Aluminium moulé sous pression
Module de chauffage et de dissipation
Alimentation PoE



IP 66

Haup Parleur IP



Enceinte IP
Microphone intégré
Puissance 120 db
512 MB de stockage
Connexion PoE jusqu'à 100 m



120 db

512 MB

PoE

IP 67



Contrôle d'Accès

Contrôle d'Accès

Serrure électronique



Poignée droite / gauche
RFiD 13,66 Mifare-1
Avec Logiciel
Traçabilité

RFiD

Logiciel

Retenue électro-magnétique



Intérieur / Extérieur
Jusqu'à 280 kg
IP 68
Indicateur Led verte / rouge

IP 68

Boitier de contrôle d'accès



2 portes
Jusqu'à 1000 utilisateur
Déverrouillage par carte /
code / empreinte / combinaison
Serveur Web



Buzzer

Contrôleur autonome



Compatible Smartphone
Sortie d'alarme
Auto-protection
Jusqu'à 500 identifiants

Smartphone

Lecteur de carte ID + Mifare



Clavier étanche
Com RS485 / Wiegand
Buzzer intégré



Carte

Code

IP 66

Kit Portier vidéo



Comprend :
1 portier extérieur
1 moniteur IP
1 commutateur PoE



IP 65

Anti - vandalisme

Contrôle d'Accès

Tourniquet pliant



- Simple ou double moteur
- Accès di-directionnel
- Vitesse de passage : 50 personne / mm
- Compatible RFID / empreintes / QR code

RFID

QR Code

Barrière pivotante intelligente

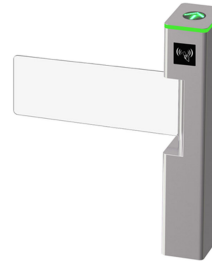

- Configuration simple
- Pictogramme de direction
- Intérieur / extérieur couvert

IP 44

QR Code

Tourniquet pleine hauteur



- Semi automatique
- Accès individuel
- IP 54
- Durée de vie > 25 ans
- Installation des lecteurs simplifiée

IP 54

QR Code

RFID

Porte de détection métaux



- Ipad
- Logiciels
- Calculatrices

RFID

QR Code

Carte MiFare Plus



- Piles
- Rasoirs

MiFare

Lecteur de cartes MiFare



- Plug & Play
- Alimentation par USB
- Indicateur lumineux et sonore
- Processeur 32 bits

MiFare

USB



Guidage

Guidage

Pieds 2 tubes avec manchons

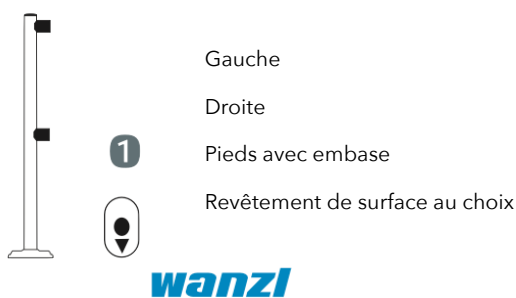

Chromé brillant | Thermolaqué | Acier Inoxydable

Pieds 4 tubes à 180° avec manchons

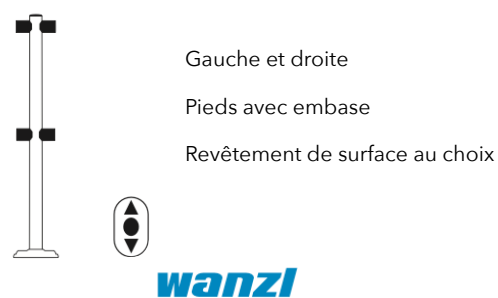

Chromé brillant | Thermolaqué | Acier Inoxydable

Pieds 4 tubes à 90° avec manchons

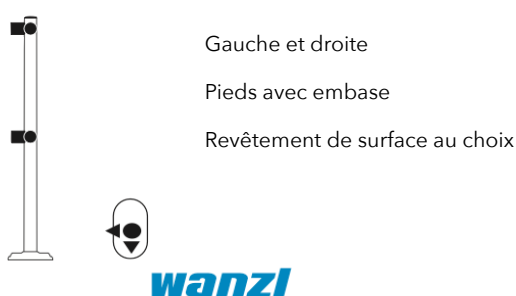

Chromé brillant | Thermolaqué | Acier Inoxydable

Pieds 6 tubes en T avec manchons

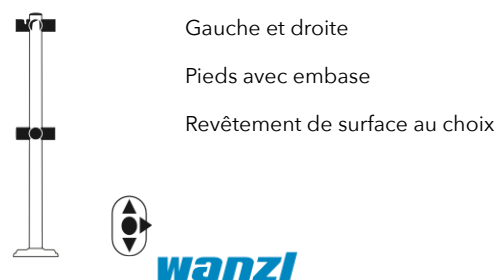

Chromé brillant | Thermolaqué | Acier Inoxydable

Tube de liaison

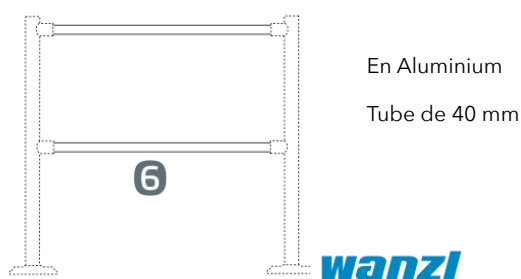

Chromé brillant | Thermolaqué | Acier Inoxydable

Tube de liaison avec verre acrylique



Chromé brillant | Thermolaqué | Acier Inoxydable

* Toutes configurations possible sur demande

Portillon Manuel

Portillon pivotant manuel OG

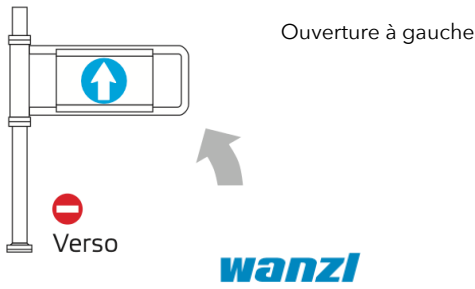

Manuelle | Aluminium

Portillon pivotant manuel OD

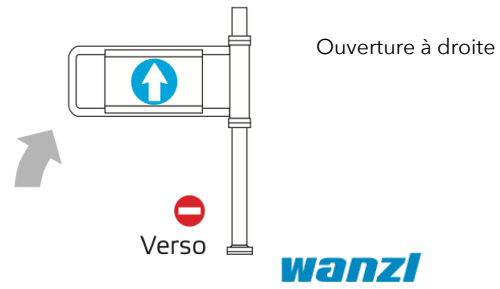

Manuelle | Aluminium

Portillon pivotant manuel ODS

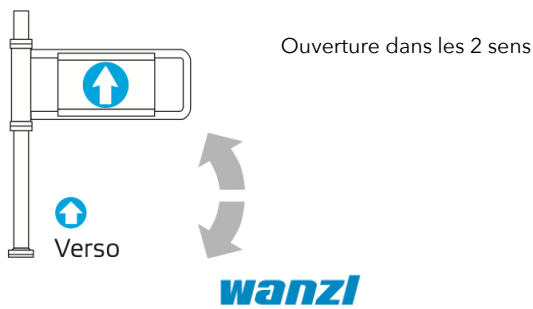

Radar | Aluminium

Tourniquet Escamotable

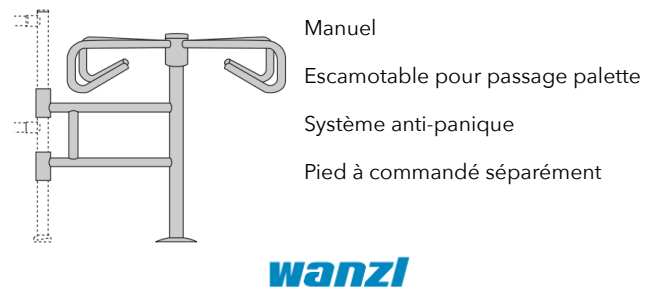

Manuel | Aluminium

Pied avec bras demi-circulaire

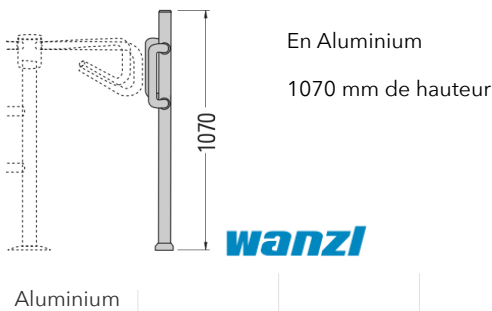

Aluminium

Panneaux indicateurs



Plastique

Recto / Verso

* Toutes configurations possible sur demande

Portillon Automatique

Installation simple - infrarouge *

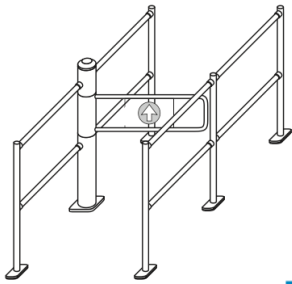

- Comprenant :
- 1 colonne (ouverture droite ou gauche)
 - Pied de délimitation
 - Extension arrière
 - Sans bras pivotant

wanzl

Manuelle | Aluminium

Installation double - infrarouge *

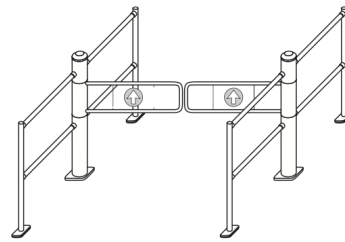

- Comprenant :
- 2 colonne (ouverture droite et gauche)
 - Pied de délimitation
 - Extension arrière
 - Sans bras pivotant

wanzl

Manuelle | Aluminium

Installation simple - avec Radar *

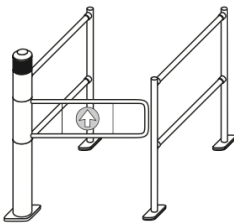

- Comprenant :
- 1 colonne (ouverture droite ou gauche) avec Radar
 - Pied de délimitation
 - Extension arrière
 - Sans bras pivotant

wanzl

Radar | Aluminium

Installation double - avec Radar *

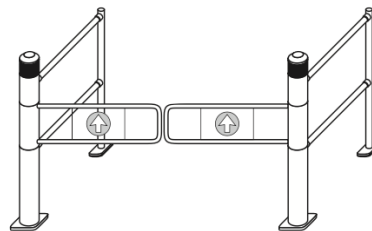

- Comprenant :
- 2 colonne (ouverture droite et gauche) avec radar
 - Pied de délimitation
 - Extension arrière
 - Sans bras pivotant

wanzl

Radar | Aluminium

Bras Pivotant Classic



- En Aluminium
- Sans panneau
- Recoupable

wanzl

680 mm | 850 mm | 980 mm

Bras Pivotant Safe



- Structure an Aluminium
- Panneau recto - verso
- Recoupable

wanzl

680 mm | 850 mm | 980 mm

* Toutes configurations possible sur demande

Accessoires Portillon Automatique

Bouton poussoir



Pour l'ouverture manuelle du bras pivotant

Filaire

Manuel

Boitier de commande standard

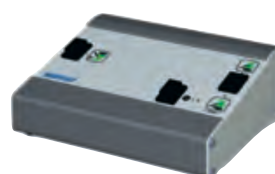

Intérieur / Extérieur

Jusqu'à 280 kg

IP 68

Indicateur Led verte / rouge

Filaire

Panneaux indicateurs



Flèche

Sens interdit

Issue de secours

Blanc

Transparent

Système alarme Anti-panique

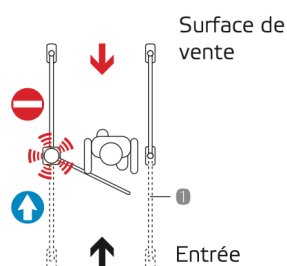

Se déclenche à la pression exercée sur le bras pivotant

Alarme

Séparation d'espaces

Système de séparation Railix Basic



Economique

Conception harmonieuse

Embases robustes

wanzl

Fil

Acrylique

Modulable

Système de séparation classic



Nombreuses possibilités

Sensation d'espace

Paroies en fil ou en acrylique

wanzl

Fil

Acrylique

Modulable



Protection incendie

Détection Incendie

Schéma simple d'une installation SSI de type 4 avec centrale adressable

H4YA SYNOPTIQUE

Honeywell

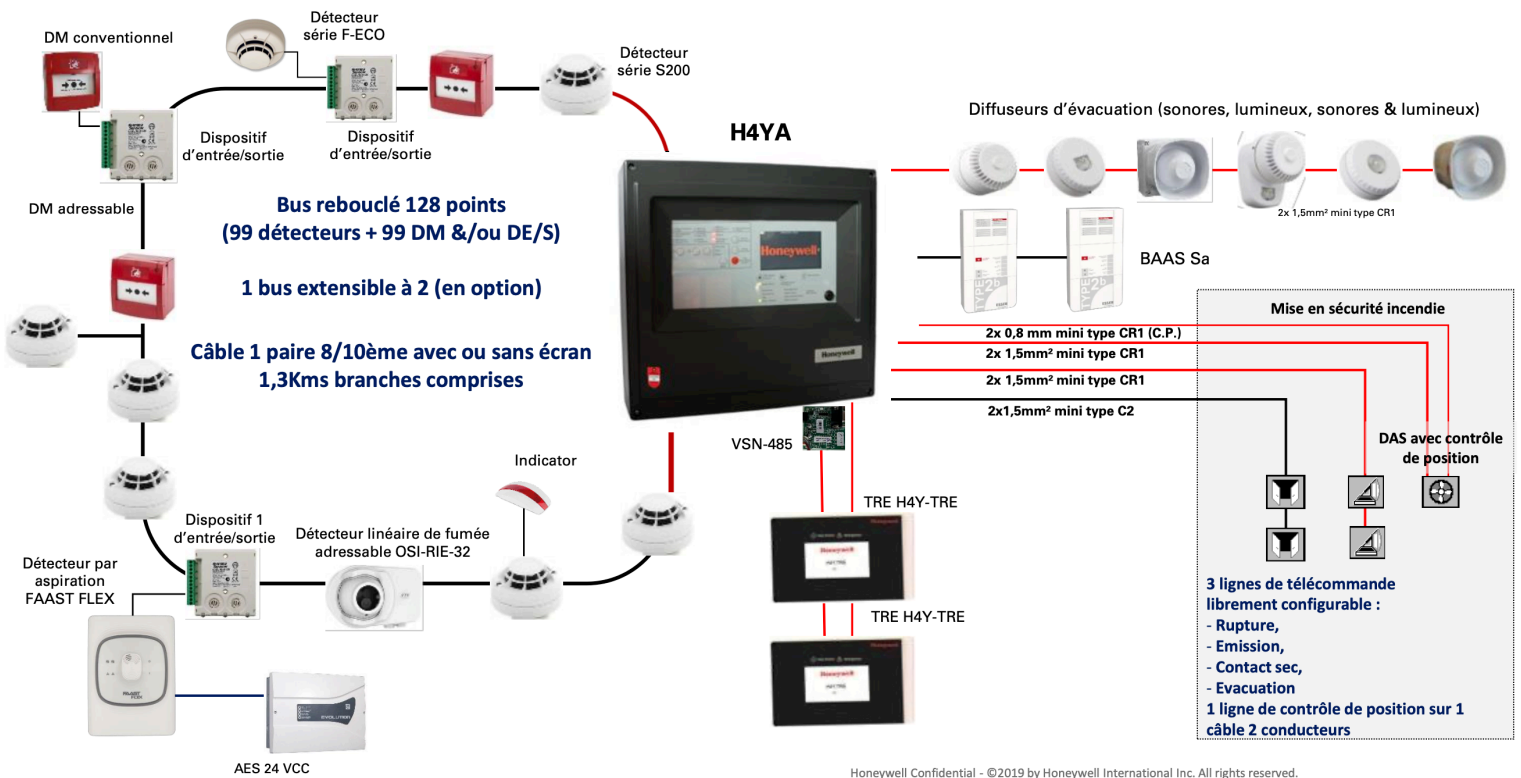

Honeywell Confidential - ©2019 by Honeywell International Inc. All rights reserved.

Honeywell

Détection Incendie

Centrale alarme incendie Adressable



ECS 1 bus extensible à 2
Jusqu'à 256 points
Fonction UGA 500 mA/1A
Contrôle des DAS sur 1 câble

Honeywell

1 ou 2 Bus | 256 points | UGA

Tableau répéteur d'exploitation



Compatible ECS / CMSI
Ecran couleur tactile
Programmation simple

Honeywell

NF SSI

Détecteur Optique et Thermique



2 leds tricolores
Résistance accrue aux poussières et insectes
Réduction de fausses alarmes

Honeywell

EN 54-5 | NF SSI

Détecteur thermostatique



2 leds tricolores
Résistance accrue aux poussières et insectes
Réduction de fausses alarmes

Honeywell

EN 54-5 | NF SSI

Détecteur de fumée



Isolation contre les courts circuits
Réduction des fausses alarmes
Double leds pour visibilité 360°

Honeywell

EN54-5

Détecteur de chaleur fixe



Chaleur fixe 58 °
Emission d'alarme lorsque la température est supérieure à 58°
Isolation contre les courts circuits

Honeywell

EN 54-7

Détection Incendie

Déclencheur manuel



- Protection IP 67
- Adressable
- Montage en saillie ou encastrée
- Membrane plastique incluse

IP 67

Adressable

Déclencheur manuel avec ICC



- Adressable
- Alarme feu ECS adressable
- Montage en saillie ou encastrée
- Membrane incluse

EN54-11/17

NF S61-936

Diffuseur sonore adressable



- Connectée et alimentée par la boucle
- 32 tonalités
- 3 niveaux de volume

EN54-3

EN54-17

Diffuseur sonore et flash rouge



- Synchronisation automatique
- Contrôle du volume réglable
- Sortie stroboscopique
- Montage mural

EN54-3

Afficheur lumineux et sonore



- IP 65
- Double signalisation
- 2 textes possibles

IP 65

Station d'appel analogique



- 4 boutons librement configurables
- Entrée AUX avec contrôle de volume
- Led de statut
- Connexion jusqu'à 35 stations

Analogique

600m de portée

Installation, dépannage et maintenance partout en France

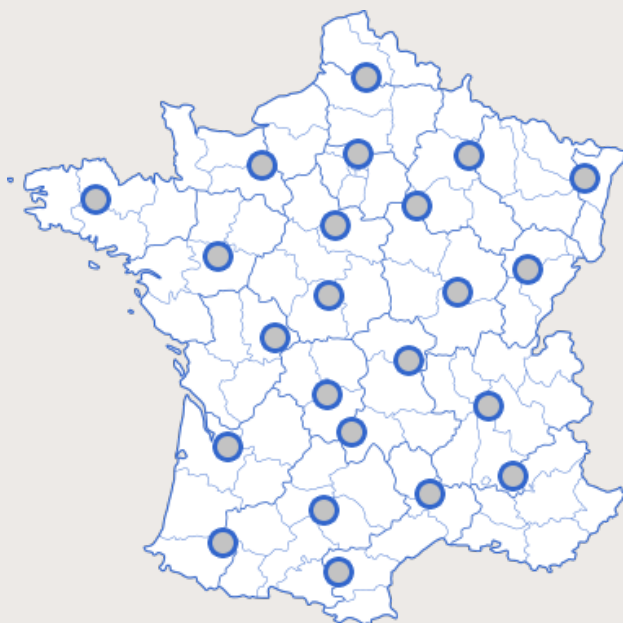

www.tds-eas.fr



Nos coordonnées

Groupe T.D.S / MOD Security

Agence Paris - Bordeaux

28 Avenue Gustave Eiffel 33370 Salleboeuf

Bureaux

05 56 24 70 60

comptabilite@tds-eas.fr

Service commercial

05 57 95 37 65

commercial@tds-eas.fr

Service technique

05 57 95 00 12

sav@tds-eas.fr